

Электронная документация

«ГИБКИЙ НЕОН» MOONLIGHT-1516-DOME

ОПИСАНИЕ

- Гибкая печатная плата с высокоэффективными светодиодами SMD 4040, заключенная в мягкую силиконовую оболочку, защищающую от воздействия ультрафиолетовых лучей и влаги, а также от поражения электрическим током.
- Экструдированная светопроводящая силиконовая оболочка является уникальной оптической системой распределения света, обеспечивающей равномерное свечение по всей поверхности «неона» и отсутствие темных промежутков.
- Срок службы — более 36 000 часов.

ПРИМЕНЕНИЕ

- Декоративная архитектурная подсветка контуров зданий, мостов, лестниц, создание рекламных вывесок, светящихся букв и выполнение других дизайнерских решений. Гибкая оболочка позволяет создавать линии и фигуры любой формы.
- Мультицветный «неон» RGB позволяет получить любой цвет свечения из более чем 16 миллионов оттенков при использовании с RGB-контроллером.
- Степень защиты от пыли и влаги IP67. Можно использовать на улице и в помещениях.
- Питание — источник постоянного напряжения 24 В.
- Управление — RGB-контроллер.



12 Вт/м



15×16 мм



24 В



IP67



5 м

ПАРАМЕТРЫ

Артикул	027957	
Модель	ARL-MOONLIGHT-1516-DOME	
Цвет	 RGB	
	Для 1 м	Для 5 м
Напряжение питания	DC 24 В ±0.5 В	
Макс. общая потребляемая мощность*	12 Вт	60 Вт
Макс. общий потребляемый ток*	0.5 А	2.5 А
Количество каналов	3 канала (R, G, B)	
Длина волны	620-770 нм, 515-540 нм, 450-475 нм	
Максимальная потребляемая мощность одного канала	4 Вт	20 Вт
Схема соединения каналов	Общий анод	
Тип светодиодов	SMD 4040	
Количество светодиодов	120 шт.	600 шт.
Угол освещения	160°	
Длина ленты	5 м	
Шаг резки	50 мм (6 светодиодов)	
Степень пылевлагозащиты	IP67	
Защитное покрытие	Экструд. светопровод. силиконовая оболочка	
Диапазон рабочих температур окружающей среды	-20... +45 °С	
Гарантия	36 месяцев	

КОНСТРУКТИВНЫЙ ЧЕРТЕЖ

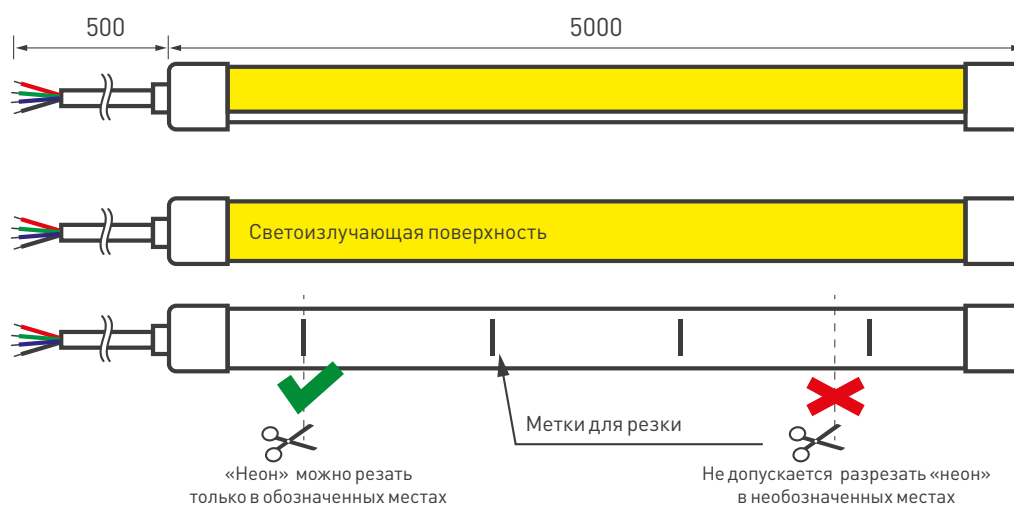
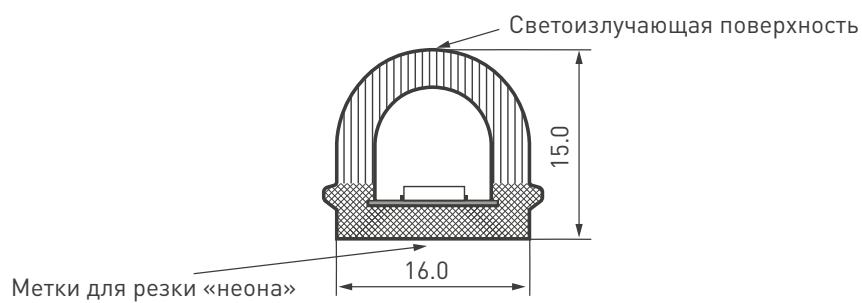

РЕКОМЕНДАЦИИ ПО ПОДКЛЮЧЕНИЮ

Максимальная длина подключения «неона» – 5 м

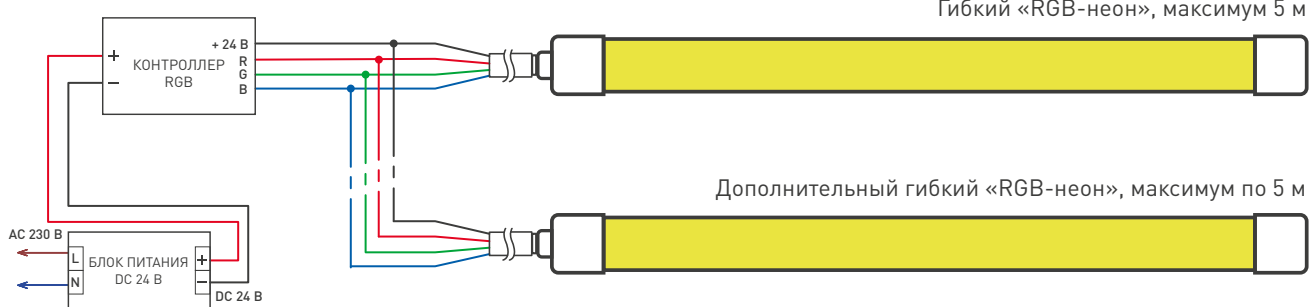

Цвет провода	Назначение
Черный	Общий «+»
Красный	-R
Зеленый	-G
Синий	-B

Схема 1. Подключение «гибкого неона»

⚠ ВНИМАНИЕ!

ПРАВИЛЬНЫЙ ИЗГИБ

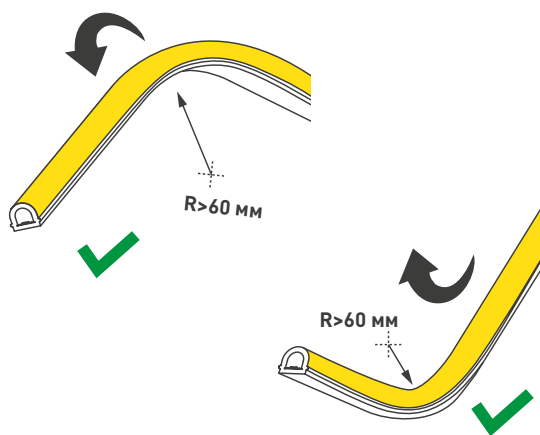

НЕПРАВИЛЬНЫЙ ИЗГИБ

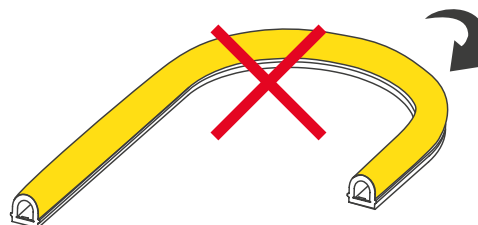

НЕ РАСТЯГИВАТЬ



НЕ СКРУЧИВАТЬ



НЕ НАСТУПАТЬ



СОПУТСТВУЮЩИЕ ТОВАРЫ

Приобретаются отдельно



Профиль
Арт. 025557
 ARL-MOONLIGHT-1516-1000 CLEAR



Держатель
Арт. 025556
 ARL-MOONLIGHT-1516-CLIP CLEAR



Пульт
Арт. 023479
 SMART-R28-RGBW Black



Панель
Арт. 025168
 Sens SMART-P22-RGBW White



RGB-контроллер
 серия SMART



Герметичный блок питания
 серия ARPV
 для помещений и улицы

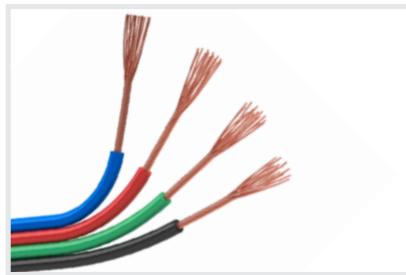

Шлейф питания
Арт. 026352
 ARL-18AWG-4Wire-CU



Заглушка
Арт. 025558
 ARL-MOONLIGHT-1516-CAP-SET-WH